

СВИДЕТЕЛЬСТВО О ПРИЕМКЕ. ЗАКАЗ №

Мебель соответствует ГОСТ 16371-2014 и признана годной к эксплуатации.

Дата выпуска изделия _____

Дата реализации _____

Штамп ОТК

РЕКОМЕНДАЦИИ ПО УХОДУ ЗА МЕБЕЛЬЮ И ЕЕ ЭКСПЛУАТАЦИИ.

Мебель должна эксплуатироваться или храниться в сухих и теплых помещениях с температурой воздуха не ниже +5С и относительной влажности воздуха от 45 до 70 %.

Мебель необходимо устанавливать на расстоянии от нагревательных приборов так, чтобы температура нагрева элементов мебели не превышала +40*С .

Необходимо предохранять поверхность изделия от механических повреждений. Допускается протирать поверхность сухой или влажной салфеткой без применения химических веществ.

ГАРАНТИЙНЫЙ ТАЛОН

Предприятие-изготовитель гарантирует соответствие мебели требованиям технического регламента ТР ТС 025/2012 "О безопасности мебельной продукции" при соблюдении условий транспортировки, хранения, сборки и эксплуатации.

Гарантийный срок мебели 24 месяца со дня продажи мебели через торговую сеть.

Срок службы изделия 5 лет.

За механические повреждения, возникшие при транспортировке, сборке-установке или хранении, предприятие-изготовитель ответственности не несёт.

В случае обнаружения недостатка комплектующих элементов следует обращаться в магазин, где была приобретена мебель.

Претензии по некомплектности принимаются с предъявлением инструкции по сборке и гарантийным талоном (копия).

Все гарантийные работы производятся только при предъявлении настоящего гарантийного талона.

Талон сохранять в течение гарантийного срока.

С условиями гарантийного обслуживания ознакомлен

(подпись покупателя)

ООО « СИЛЬВА »

ИНСТРУКЦИЯ ПО СБОРКЕ

**НМ 040.50 Ф Полка навесная Оливия
1202 x 316 x h650**

УВАЖАЕМЫЙ ПОКУПАТЕЛЬ !

**Выбор мебели – серьезная и непростая задача!
С удачным выбором Вас!**

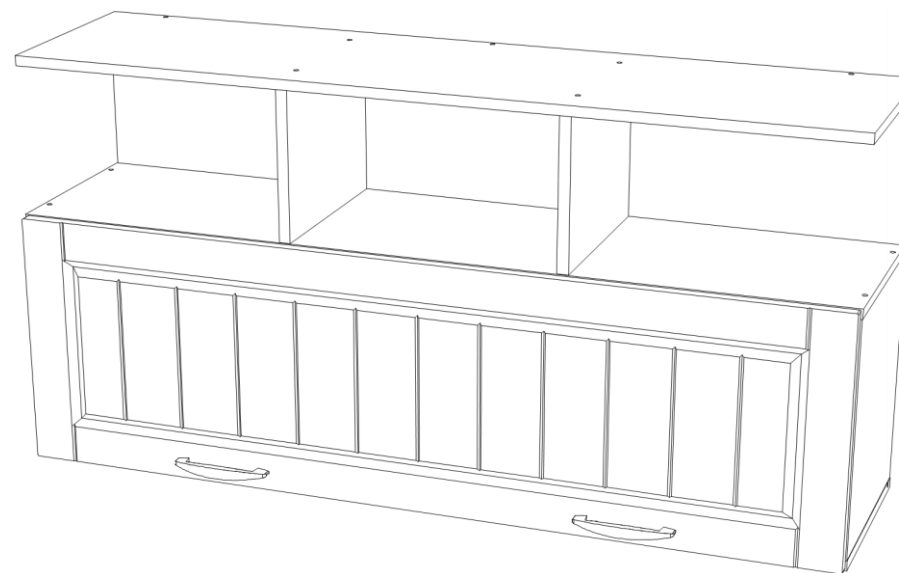

**Россия, 607 603 Нижегородская обл., г. Богородск, ул. Чернышевского, 1
тел./ факс: (831-70) 2-47-66 , 2-47-55**



SILVA

Время выбирать надежные

Схема сборки



рис.1



Схема установки евровинта (рис.2)

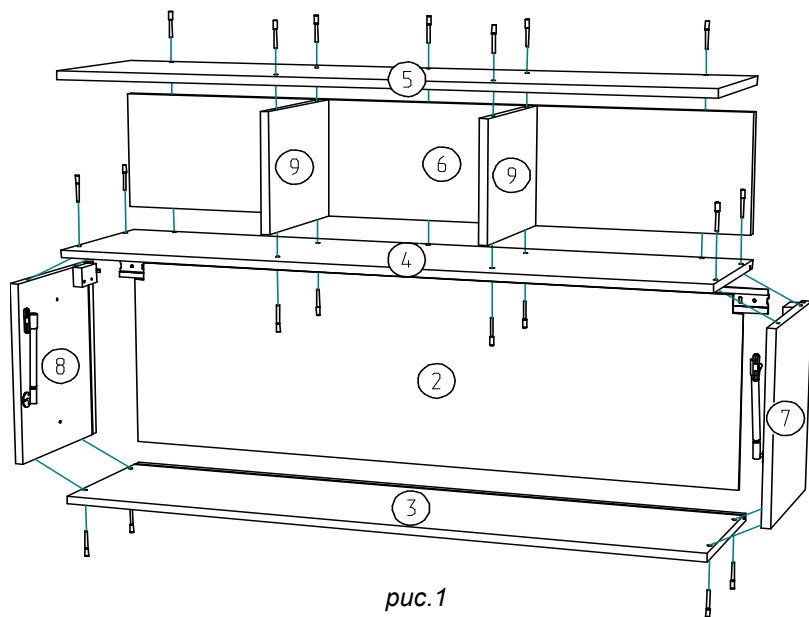

Схема установки фиксатора для ДВПО

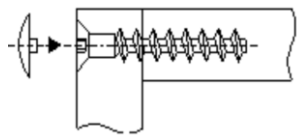

Схема крепления круглой площадки газлифта (рис.4)

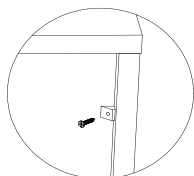

Схема крепления Г-образной площадки газлифта (рис.5)

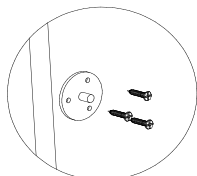

Схема регулировки четырехшарнирной петли (рис.6)

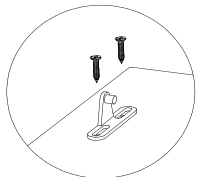

Схема установки Стяжки межсекционной (рис.7)

Комплектовочная ведомость на фурнитуру

Пакет 3/3

Поз.	Наименование	Кол.	Рисунок
008	Евровинт 7x50	22	
016	Заглушка для евровинта	22	
010	Ключ для евровинта	1	
033	Межсекционная стяжка d-5	4	
056	Фиксатор для ДВП	12	
001	Шуруп 3x16	12	
004	Шуруп 4x16	18	
006	Шуруп 4x30	4	
085	Петля Накладная 90	2	
037	Ручка С-9 Бронза + Шуруп 4x25 (2 шт.)	2	
035	Амортизатор	2	
086	Лифт газовый	2	
106	Ответная планка для подвески регулир. L=100 мм	2	
107	Подвеска регулируемая универсальная	2	

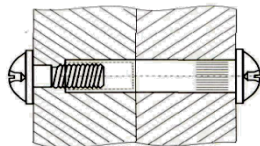
*** Предприятие - изготовитель оставляет за собой право на замену фурнитуры на аналогичную.

Комплектовочная ведомость на детали

Пакет 1/3			
Поз.	Наименование	Размеры	Кол.
3	Стенка гориз.	1202x300	1
4	Стенка гориз.	1202x300	1
5	Стенка гориз.	1202x300	1
6	Стенка задняя	1200x234	1
7	Стенка вертикал.	368x300	1
8	Стенка вертикал.	368x300	1
9	Стенка вертикал.	234x282	2
Пакет 2/3			
1	Дверь	1196x396	1
2	Ст.задняя ТСН (белый)	1182x382	1

ИНСТРУКЦИЯ ПО СБОРКЕ.

Подготовка к сборке.

1. Перед сборкой изделия необходимо ознакомиться с инструкцией по сборке.
2. Определить расположение деталей в изделии в соответствии со схемой сборки.
3. Подготовить необходимый инструмент для монтажных работ (отвёртка, молоток).
4. Сборку производить на ровном полу, покрытом тканью или чистой бумагой во избежании повреждений поверхностей и загрознения мебели.

Сборка изделия

1. На стенках вертикальных поз.7,8 шурупами 4x30 поз.006 закрепить по разметке подвески регулируемые универсальные поз.107.
2. На стенке горизонтальной поз.4 шурупами 4x16 поз.004 закрепить по разметке ответные планки петель поз.085.
3. Соединить стенки горизонтальные поз.4,5 со стенками вертикальными поз.9 и стенкой задней поз.6 с помощью евровинтов 7x50 поз.008 (рис.2).
4. Соединить стенки горизонтальные поз.3,4 со стенками вертикальными поз.7,8 евровинтами 7x50 поз.008 (рис.2), предварительно установив в пазы стенку заднюю поз.2.
5. Закрепить стенку заднюю поз.2 с помощью фиксаторов для ДВП поз.056 и шурупов 3x16 поз.001 (рис.3).
6. Закрепить по разметке круглые площадки газовых лифтов поз.086 на стенках вертикальных поз.7,8 шурупами 4x16 поз.004 (рис.4), предварительно отсоединив площадки от газлифта путем отжатия скобок .
7. Закрепить по разметке на двери поз.1 Г-образные площадки газовых лифтов поз.086 шурупами 4x16 поз.004 (рис.5) и петли поз.085 шурупами 4x16 поз.004.
8. Навесить и отрегулировать дверь поз.1 (рис.6).
9. Закрепить ручки поз.037 шурупами 4x25.
10. При поднятой двери поз.1 защелкнуть лифты газовые поз.086 на шарнирах площадок.
11. В местах соприкосновения двери поз.1 с панелями каркаса наклеить амортизаторы поз.035.
12. Закрыть головки евровинтов 7x50 поз.008 заглушками поз.016.

При креплении полки на стену необходимо закрепить на стене ответные планки регулируемой подвески поз.106 (крепёж к стене в комплект фурнитуры не входит и приобретается отдельно в зависимости от типа стены), а затем навесить шкаф с помощью подвески регулируемой универсальной поз.107.

При установке навесной полки между двух шкафов, соединить их межсекционными стяжками поз.033, предварительно досверлив отверстия Ф 5 мм в стенках вертикальных поз.7,8 и просверлив отверстия Ф5 мм в стенках вертикальных шкафов (рис.7).